

BR 867 085

ClassicLine Notduschkombination, mit Sicherheits-Augendusche mit Auffangbecken, für Wandmontage Aufputz

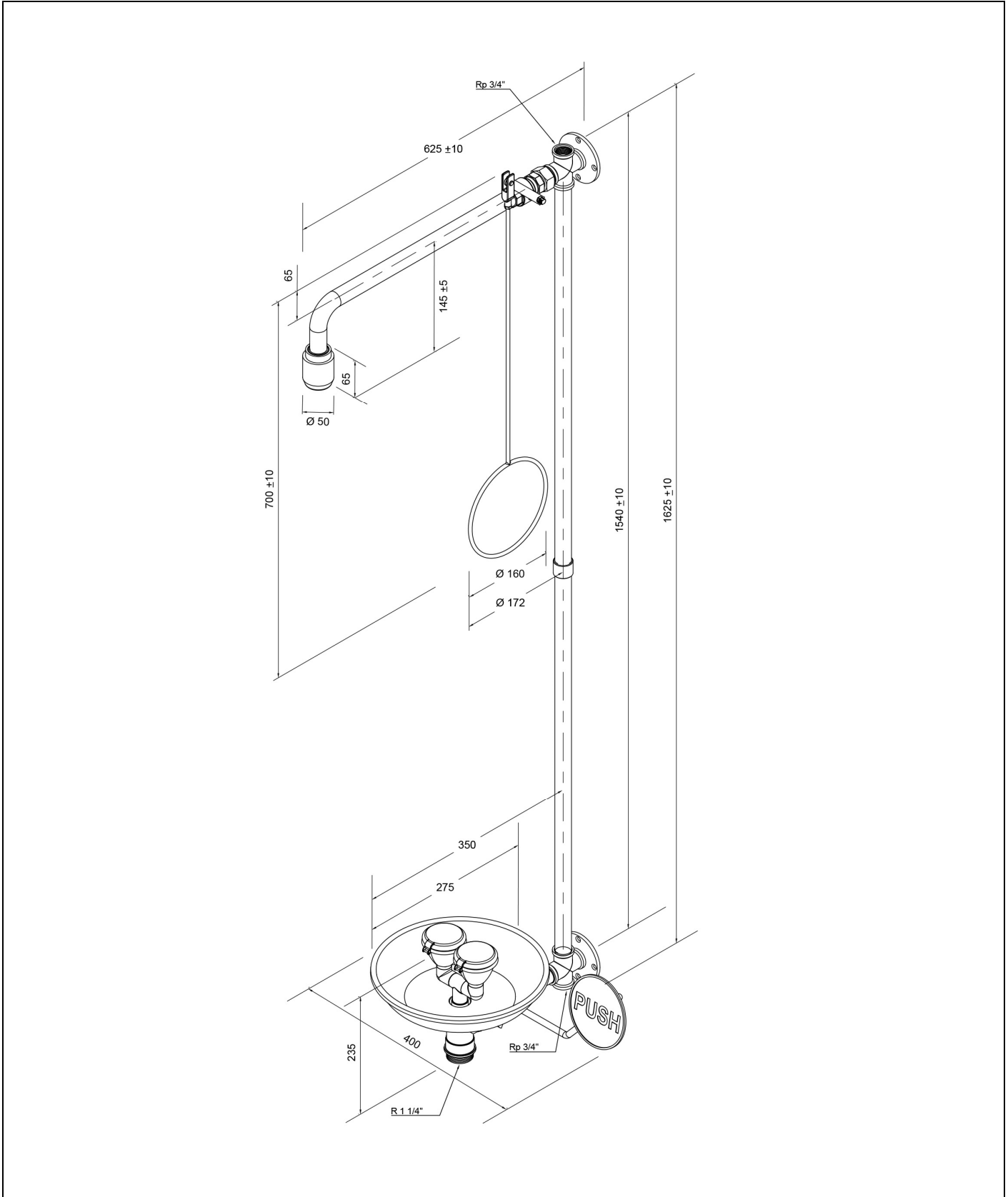

Technische Beschreibung

ClassicLine Notduschkombination, mit Sicherheits-Augendusche mit Auffangbecken, für Wandmontage Aufputz

- inklusive oberem und unterem Wasseranschluss 3/4-Zoll-IG für den Einbau in Zirkulationsleitungen, Stopfen 3/4-Zoll aus Edelstahl
- Wandflansch mit 4 Befestigungsbohrungen aus Edelstahl, chemikalienbeständig grün pulverbeschichtet, Wasseranschluss 3/4-Zoll-IG
- Verbindungsstück aus Edelstahl, für eine schnelle Montage vor Ort und einfache Ausrichtung des Duscharms
- Kugelhahn 3/4-Zoll aus entzinkungsbeständigem Messing, mit Schnellmontagesystem und Zugstangenbetätigung, DIN-DVGW geprüft und zugelassen
- Zugstange mit Ringgriff aus Edelstahl, chemikalienbeständig grün pulverbeschichtet, Länge 700 mm
- Wandduscharm 3/4-Zoll aus Edelstahl, chemikalienbeständig grün pulverbeschichtet, Ausladung 630 mm
- integrierter automatischer Mengenregulator 50 Liter / Minute für ein normgerechtes Strahlbild bei einem vorgegebenen Arbeitsbereich von 1,5 bis 3 bar Fließdruck
- Hochleistungsduschkopf aus chemikalienbeständigem Kunststoff, schwarz, mit verbessertem Strahlbild, korrosionsbeständig, weitestgehend verkalkungs- und wartungsfrei, sehr robust, selbst entleerend
- Hinweisschild für Körper-Notdusche nach DIN EN ISO 7010 und ASR A1.3, selbstklebende PVC-Folie, Abmessungen 150 x 150 mm, Erkennungsweite 15 Meter
- zwei Verbindungsrohre 3/4-Zoll aus Edelstahl, chemikalienbeständig grün pulverbeschichtet, Gesamtlänge 1500 mm
- Wandflansch mit 4 Befestigungsbohrungen aus Edelstahl, chemikalienbeständig grün pulverbeschichtet, Wasseranschluss 3/4-Zoll-IG
- integrierte ClassicLine Sicherheits-Augendusche mit Auffangbecken
- Anschlussrohr aus Edelstahl für eine einfache Montage und Ausrichtung der Dusche, chemikalienbeständig grün pulverbeschichtet
- Kugelhahn 1/2-Zoll aus Edelstahl, mit PUSH-Hebel-Bedienung, DIN-DVGW geprüft und zugelassen
- Bedienplatte aus Stahl, chemikalienbeständig grün pulverbeschichtet, Länge 240 mm, mit großem Signal "PUSH", langnachleuchtend gemäß DIN 67510
- integrierter automatischer Mengenregulator 14 Liter / Minute für ein normgerechtes Strahlbild bei einem vorgegebenem Arbeitsbereich von 2,5 bis 5 bar Fließdruck
- breitstrahlende Hochleistungsbrauseköpfe, mit Kunststoffsprühplatte, verkalkungsarm, inkl. Gummischutz und dichtschießendem Staubdeckel mit Klappmechanismus, montiert über Verteilergabel
- Auffangbecken aus Kunststoff, grün, Durchmesser 275 mm, Ablaufanschluss 1 1/4-Zoll-AG
- Hinweisschild für Augendusche nach DIN EN ISO 7010 und ASR A1.3, selbstklebende PVC-Folie, Abmessungen 100 x 100 mm, Erkennungsweite 10 Meter
- Anbringungshöhe 810 mm (± 100 mm)
- gemäß BGI/GUV-I 850-0, DIN 1988 und DIN EN 1717
- gemäß ANSI Z358.1-2014, DIN EN 15154-1:2006, DIN EN 15154-2:2006 und DIN EN 15154-5:2019
- DIN-DVGW geprüft und zugelassen

Fabrikat: B-SAFETY oder gleichwertig
 Artikel-Nr.: BR 867 085

Technische Daten

Mindestfließdruck:	1,5 bar	<u>Technische Daten Augendusche:</u>	
Betriebsdruck:	1,5 bis 3 bar	Mindestfließdruck:	2,5 bar
Volumenstrom Körperdusche:	50 Liter / Minute	Betriebsdruck:	2,5 bis 5 bar
Wasseranschluss:	3/4-Zoll-IG	Volumenstrom:	14 Liter / Minute
Abmessungen (H x B x T):	1625 x 400 x 625 mm	Wasserablauf:	1 1/4-Zoll-AG

Normenkonformität

- ANSI Z358.1-2014
- DIN EN 15154-1:2006
- DIN EN 15154-2:2006
- DIN EN 15154-5:2019

Zulassungen







- DIN-DVGW, NW-0416CL0425
- DIN-DVGW, NW-0417CL0263

www.b-safety.com



Material-Übersicht	Material	Materialbezeichnung
Hochleistungsduschkopf:	Kunststoff POM	-
Kugelhahn:	Messing, entzinkungsbeständig (DZR)	CW724R
Mengenregulator:	Kunststoff POM	-
Verrohrung:	Edelstahl	1.4301
Zugstange mit Ringgriff:	Edelstahl	1.4372
Wandflansch, Muffe:	Edelstahl	1.4301
Stopfen:	Edelstahl	1.4408
Hinweisschild für Körper-Notdusche:	PVC-Folie	-
Augendusche:	Edelstahl, Kunststoff POM	1.4301
Kugelhahn Augendusche:	Edelstahl	1.4408
Becken Augendusche:	Kunststoff ABS	-
Mengenregulator Augendusche:	Kunststoff POM	-
Brausekopf Augendusche:	Kunststoff POM, EPDM	-
Hinweisschild für Augendusche:	PVC-Folie	-

Produktübersicht	
BR 867 085	ClassicLine Notduschkombination, mit Sicherheits-Augendusche mit Auffangbecken, für Wandmontage Aufputz - Volumenstrom 50 Liter / Minute (Gefährdungsklasse I gemäß DIN EN 15154-5:2019)
BR 867 085 / 75L	ClassicLine Notduschkombination, mit Sicherheits-Augendusche mit Auffangbecken, für Wandmontage Aufputz - Volumenstrom 75 Liter / Minute (Gefährdungsklasse II gemäß DIN EN 15154-5:2019)
BR 867 085 / 110L	ClassicLine Notduschkombination, mit Sicherheits-Augendusche mit Auffangbecken, für Wandmontage Aufputz - Volumenstrom 110 Liter / Minute (Gefährdungsklasse III gemäß DIN EN 15154-5:2019)

Zubehör für Notduschkombinationen

Produktübersicht	Ausführung	Material	Wasseranschluss	Wasserabgang	Artikel-Nr.
	Hinweisschild "Augendusche und Notdusche" Inklusive Befestigungsmaterial zur Montage auf dem Notduscharm. Abmessungen: 320 x 180 mm	PVC	-	-	BR 870 100
	Seilauslösung für am Boden liegende Verletzte, zusätzlich zur Zugstange.	Edelstahl, Kunststoff	-	-	BR 082 200
	Behindertengerechte Zugstange mit doppeltem Ringgriff, grün. Länge: 1150 mm	Edelstahl	-	-	BR 082 300
	Behindertengerechte Zugstange mit doppeltem Ringgriff, Edelstahl. Länge: 1150 mm	Edelstahl	-	-	BR 082 350
	Service-Absperrung für Augenduschen und Notduschen mit demontierbarem Auslösehebel.	Edelstahl	3/4-Zoll-IG	3/4-Zoll-IG	BR 830 955
	Thermostatmischventil für Augenduschen und Notduschen, Einstellbereich 20 - 43°C, Verbrühungsschutz 43°C, Volumenstrom ca. 60 l/min bei 2 bar Fließdruck.	Messing	3/4-Zoll-AG und 1-Zoll-AG	3/4-Zoll-AG und 1-Zoll-AG	BR 710 950
	Strömungswächter für Augenduschen und Notduschen, Schutzart IP 65, elektrischer Anschluss über 1,5 m Kabel.	Messing	3/4-Zoll-IG	3/4-Zoll-IG	BR 710 800
	Strömungswächter für Augenduschen und Notduschen, Schutzart IP 65, elektrischer Anschluss über 1,5 m Kabel. EX-Zone 1 & 2.	Messing	3/4-Zoll-IG	3/4-Zoll-IG	BR 710 800EX

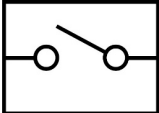
www.b-safety.com

	Notfallsensor für Körper-Notdusche, komplett vormontiert an Dusche. EX-Zone 1 & 2.	Kunststoff	-	-	BR 830 400
	Notfallsensor für Augendusche, komplett vormontiert an Dusche. EX-Zone 1 & 2.	Kunststoff	-	-	BR 830 450
	Alarmsystem für Augenduschen & Notduschen mit Sirene-/Blitzlicht Kombination. Fertig verdrahtete Anschlussbox inklusive Relais-Schaltung. Elektrischer Anschluss: 230 V - 50 Hz	-	-	-	BR 015 800